

## Klemmp Profile für Glasstärke 8 bis 17,52 mm

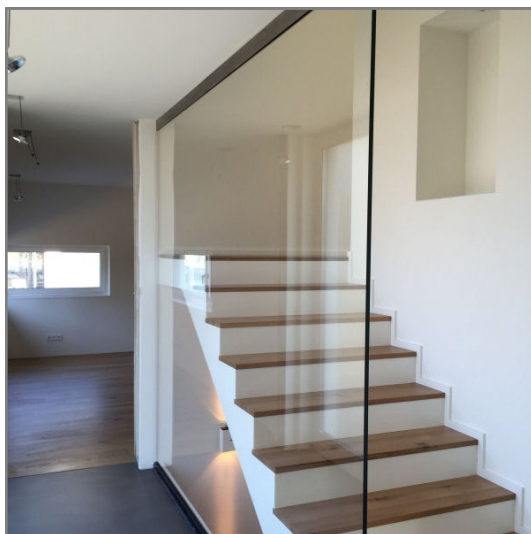

Die PGW-Klemmp Profile sind fertig konfektioniert und eignen sich für die schnelle und einfache Montage von Glastrennwänden.

Das Profil besteht aus:

- Aluminium Grundkörper
- 2 Aluminium-Abdeckprofilen in Edelstahl-Optik
- wahlweise unbehandelt zur bauseitigen Pulverbeschichtung
- durchgehende beidseitige Gummieinleger
- Klemmschrauben
- Endkappen zum einfachen Aufklipsen in Edelstahl-Optik

**Alle Produkte der PGW-Serie sind exakt aufeinander abgestimmt und verfügen über eine ansichtsgleiche Optik.**

### Technik

- Höhe: 42 mm
- Breite: variiert, je nach System
- Abzugsmaß Glas: 19 | 25 mm
- Wandbefestigung: Bohrloch-Abstände 400 mm
- Klemmp Profil: Lochabstand 200 mm durchgehend
- Gummi-Einleger sind innenliegend auf beiden Profil-seiten als durchgehende Litzen

### Anwendungsbeispiele

- Glastrennwände, auch mit Tür
- Treppenhaus-Abtrennungen
- Duschtrennungen
- Messebau
- Klimaräume
- Hygieneraum-Abtrennungen
- Maschinenbau: Sicherheitsabtrennung
- Akkustikbau
- Sauna oder Dampfduschen und vieles mehr...

### Vorteile PGW-Klemmp Profil

- durchgehendes Profil bis 6.000 mm in einem Stück
- beidseitige, durchgehende Gummieinleger
- Endkappen zum einfachen Aufklipsen in Edelstahl-Optik
- für Glasstärke 8 | 8,76 | 10 | 10,76 | 12 | 12,76 | 17,52 mm
- erweiterbar mit ansichtsgleichen Zargen und Sockelleisten



Konstruktion & Maße Klemmprofil

**PGW-8**

für 8 - 8,76 mm Glas

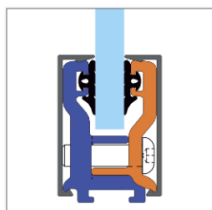

**PGW-10**

für 10 - 10,76 mm Glas



**PGW-12**

für 12 - 12,76 mm Glas

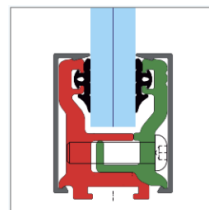

**PGW-1752**

für 17,52 mm Glas

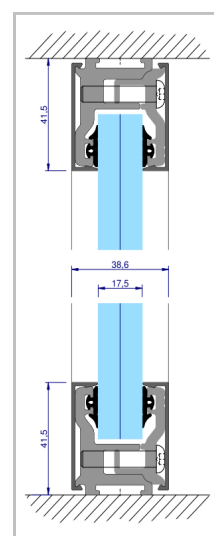
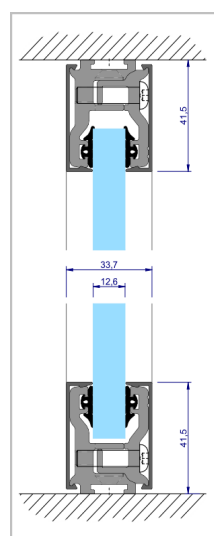
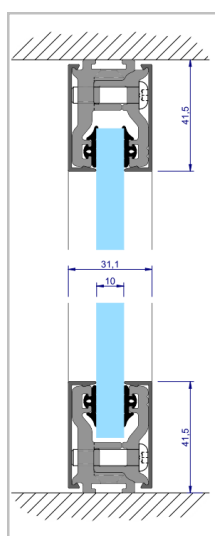
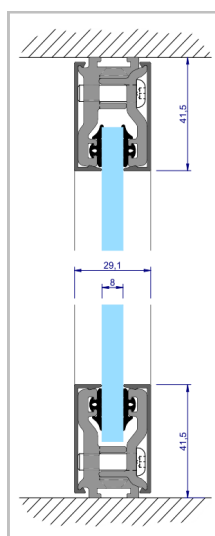
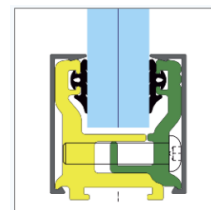

## Türzarge für Glasstärke 8 und 10 mm

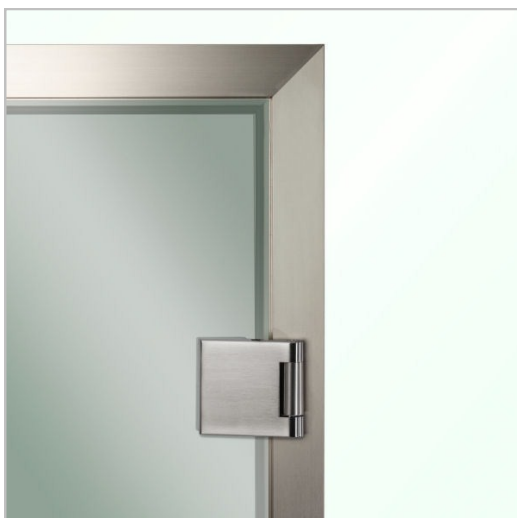

Die Türzarge PGWZ ist ansichtsgleich zum PGW-Klemmprofil. Die PGW-Zargen sind fertig konfektioniert und werden in 2 Seitenzargen für je rechts und links plus Kopfzarge ausgeliefert. Der Zusammenbau erfolgt bauseits durch die einfache Verschraubung der beiden Innenwinkel, die für die Verbindung von Kopf- und Seitenzargen konstruiert sind.

Ein zusätzliches durchgehendes Gummiprofil sorgt für einen leisen Türanschlag.

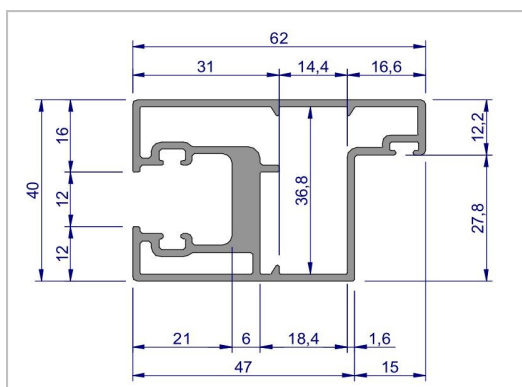
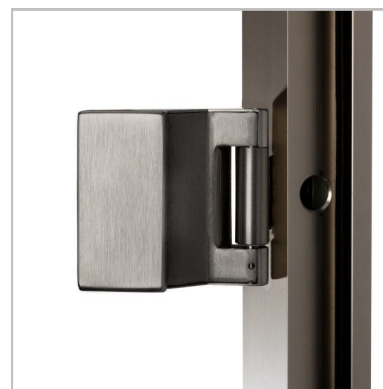

### Vorteile PGW-Türzarge

- DIN Maße nach 18101 oder individuelle Maße
- Aufnahmen passend für Standard-Stahl-Glastürbänder
- ansichtsgleich zu PGW-Klemmprofilen
- für Glasstärke 8 und 10 mm
- optional mit Türbändern, Türschloss, Drückerpaar und Profilzylinder

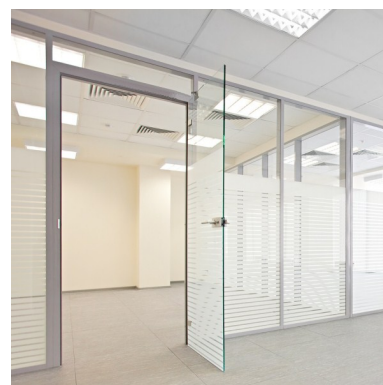

**Abmessungen für Türen Typ Office und Studio nach DIN 18101**

(alle Angaben in mm)

Rohbau-Richtmaß	750 x 2.000	875 x 2.000	1.000 x 2.000	750 x 2.125	875 x 2.125	1.000 x 2.125
Zargenfalzmaß	716 x 1.983	841 x 1.983	966 x 1.983	716 x 2.108	841 x 2.108	966 x 2.108
Standard-Glasmaß	709 x 1.972	834 x 1.972	959 x 1.972	709 x 2.097	834 x 2.097	959 x 2.097
min. Öffnungsgröße Wand	772 x 2.011	896 x 2.011	1.022 x 2.011	772 x 2.136	896 x 2.136	1.022 x 2.136
max. Öffnungsgröße Wand	784 x 2.017	908 x 2.017	1.034 x 2.017	784 x 2.142	908 x 2.142	1.034 x 2.142
Außenmaß Zarge	810 x 2.030	935 x 2.030	1.060 x 2.030	810 x 2.155	935 x 2.155	1.060 x 2.155

**Anschlag DIN links und DIN rechts**

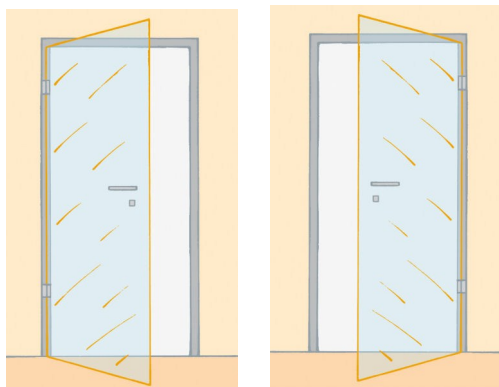

Die Anschlagsrichtung ist für Zimmertüren wie folgt definiert: Beim „DIN links“ Anschlag sind die Türbänder auf der linken Seite und die Tür öffnet nach innen. Beim „DIN rechts“ Anschlag sind die Türbänder auf der rechten Seite und die Tür öffnet nach innen. „Innen“ ist dabei die Seite der Tür, an der die Bänder sichtbar sind. Bei Duschtüren ist die Perspektive von „außen“. Bitte geben Sie die Anschlagsrichtung bei Ihrer Bestellung an.

**Wichtiger Hinweis**

Unsere Türzargen erhalten Sie entweder in DIN-Maßen nach 18101 oder individuellen Maßen. Hierbei ist die Information wichtig, ob es sich um das Glasmaß oder das Zargenmaß handelt. Das Zargenmaß ist 7 mm breiter als das Glasmaß.

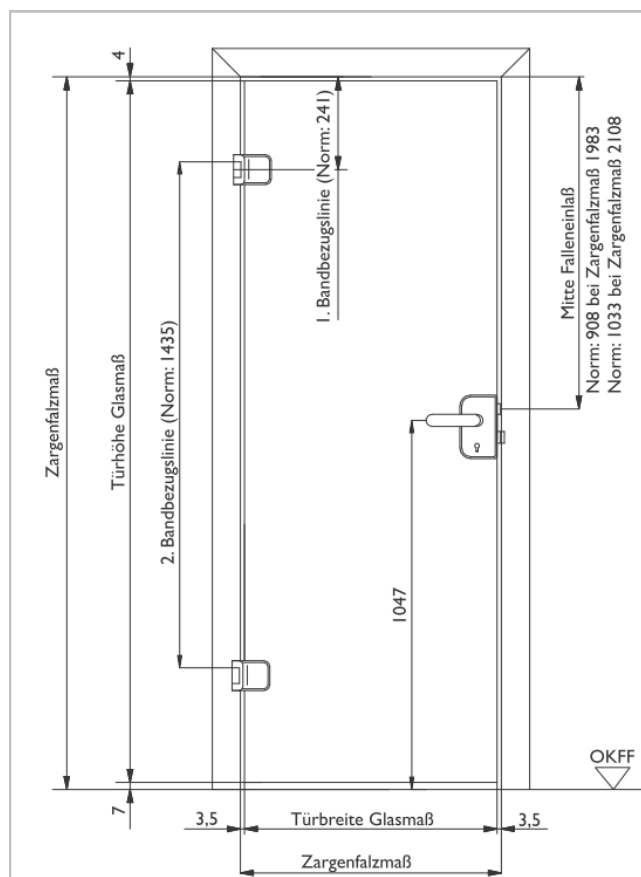

## Beschläge für Türzarge PGW



### Türband-Set eckig inklusive Befestigung

- 2 Stück Türbänder aus massivem Edelstahl
- Oberfläche matt gebürstet
- 2 Aufnahmen für Stahlzargen
- Tragkraft pro Paar 55 kg
- für max. Türbreite von 1.000 mm
- Glasbohrung D=16 mm / 18 mm (für mehr Verstellmöglichkeit)

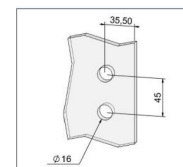

### Türschloss eckig Studio inklusive Drückergarnitur

- Studio-Türschloss mit Edelstahl-Abdeckung
- Oberfläche matt gebürstet
- Drückerpaar eckiges Design, Edelstahl
- wahlweise ohne Verriegelung oder mit PZ-Lochung
- für rechten oder linken Türanschlag



### Türschloss eckig Office inklusive Drückergarnitur

- Office-Türschloss mit Edelstahl-Abdeckung
- Oberfläche matt gebürstet
- Drückerpaar eckiges Design, Edelstahl
- wahlweise ohne Verriegelung oder mit PZ-Lochung
- für rechten oder linken Türanschlag



### Profilzylinder passend zu PGW-Türschlössern

- Zylinder inklusive 3 Schlüssel

**Verbindungsprofile Aluminium Edelstahl-Optik****H-Profil Aluminium**

- Verbindungsprofil 180°
- für Glasstärken 8 | 10 | 17,52 mm
- Innenmaß: 9 | 11 | 18 mm
- Länge bis 6.000 mm

**U-Profil Aluminium**

- U-Form
- für Glasstärken 8 und 10 mm
- Innenmaß: 9 | 11 mm
- Länge bis 6.000 mm

**E-Profil Aluminium**

- Eck-Profil
- für Glasstärken 8 und 10 mm
- Innenmaß: 9 | 11 mm
- Länge bis 6.000 mm



### Sockelleiste Aluminium Edelstahl-Optik



Die Fußbodenleiste ist ansichtsgleich zu den Glastrennwand-Profilen und der Türzarge.

- Außenmaß: 40 x 11 mm
- Kabelführung mit Polyamid-Halterungen für Durchleitung von bis zu 4 Leitungen
- Länge: 6.000 mm
- versandoptimiertes Kürzen ist möglich

